

7516 高速DCトランスデューサ (直流電圧・直流電流絶縁信号変換器)

形名

7516- - -
① ② ③

①入力信号

- | | |
|-----------------------------------|---|
| 01: DC 0~ 10mV | 15: DC ± 10V |
| 02: DC 0~100mV | 10: 上記以外のDC±電圧入力
(±10mV以上±200V以下) |
| 03: DC 0~ 1 V | 23: DC 0~ 1mA |
| 04: DC 0~ 5 V | 29: DC 4~20mA |
| 05: DC 0~ 10 V | 20: 上記以外のDC電流入力
(100 μ A以上20mA以下) |
| 09: DC 1~ 5 V | 30: 上記以外のDC±電流入力
(±100 μ A以上±20mA以下) |
| 00: 上記以外のDC電圧入力
(10mV以上200V以下) | |
| 13: DC ± 1V | |
| 14: DC ± 5V | |

②出力信号

- | | |
|----------------------------------|--|
| 01: DC 0~ 10mV | 13: DC ± 1V |
| 02: DC 0~100mV | 14: DC ± 5V |
| 03: DC 0~ 1 V | 10: 上記以外のDC±電圧出力
(±10mV以上±10V以下) |
| 04: DC 0~ 5 V | 23: DC 0~ 1mA |
| 05: DC 0~ 10 V | 29: DC 4~20mA |
| 09: DC 1~ 5 V | 20: 上記以外のDC電流出力
(100 μ A以上20mA以下) |
| 00: 上記以外のDC電圧出力
(10mV以上10V以下) | |

③電源電圧

- 3: AC 100/110V
 5: AC 200/220V
 9: DC 24V

一般仕様

許容差	0.15% of SPAN at 23°C
応答速度	500 μ s以下 (0→90%)
温度特性	200ppm/°C
出力調整範囲	ZERO : ±3%以上 of SPAN SPAN : ±5%以上 of SPAN
絶縁抵抗	入力-出力間 DC 500V 100M Ω 以上
耐電圧	入力-電源間 AC1500V 1分間 (DC電源はAC1000V 1分間) 入力-出力間 AC 750V 1分間 端子一括-外箱間 AC1500V 1分間
供給電源	AC100/110V±10% 50/60Hz 3VA以下 AC200/220V±10% 50/60Hz 3VA以下 DC24V±10% 70mA以下
動作周囲温度	- 5~55°C
保存温度	-20~70°C
質量	本体 : 約400g (AC電源) 約250g (DC電源) 端子台 : 約 70g

動作説明

- 入力信号は低ドリフト増幅回路により統一された電圧信号に変換されます。
- 絶縁回路では、高精度トランス結合式高速アイソレータにより入出力間を絶縁します。
- 出力回路ではアイソレータからの統一電圧を各種の出力信号に変換して出力します。

入力仕様

入力信号	入力インピーダンス
DC 0~ 10mV	1M Ω 以上
DC 0~100mV	
DC 0~ 1 V	
DC 0~ 5 V	
DC 0~ 10 V	
DC 1~ 5 V	
DC ± 1 V	
DC ± 5 V	約100 Ω
DC ± 10 V	約5 Ω
DC 0~ 1mA	
DC 4~ 20mA	

出力仕様

出力信号	出力インピーダンス	許容負荷抵抗
DC 0~ 10mV	約10 Ω	10k Ω 以上
DC 0~100mV	約100 Ω	100k Ω 以上
DC 0~ 1 V	0.1 Ω 以下	100 Ω 以上
DC 0~ 5 V		500 Ω 以上
DC 0~ 10 V		1k Ω 以上
DC 1~ 5 V		500 Ω 以上
DC ± 1 V		2.5k Ω 以上
DC ± 5 V		
DC 0~ 1mA	5M Ω 以上	0~12k Ω (注1)
DC 4~ 20mA		0~600 Ω (注2)

(注1) DC電源の場合は0~10k Ω となります。
 (注2) DC電源の場合は0~500 Ω となります。

ブロック図

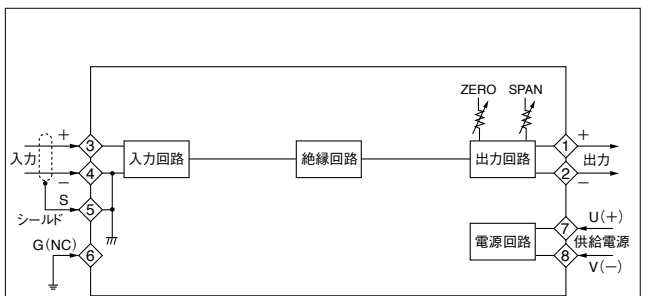

注1. 供給電源端子表示の(+), (-)は直流電源の場合を示します。
 注2. 電源ラインにノイズが混入する場合は⑥のG端子を接地してください。
 ただし直流電源の時は⑥端子はNCとなります。

7500シリーズ外形図

■外形図

7512、7513、7516、
7532、7542、7552
7562

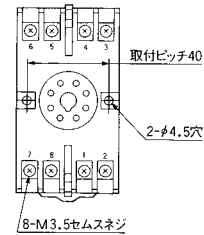
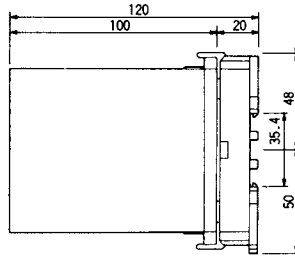
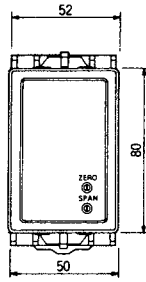

ソケット:8PFA1

7522

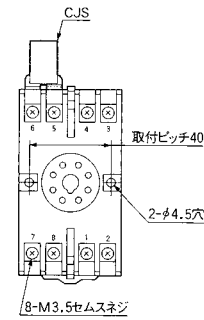
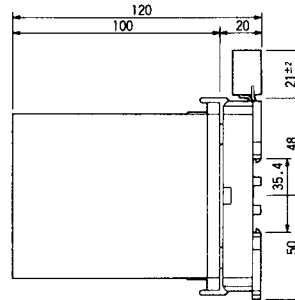
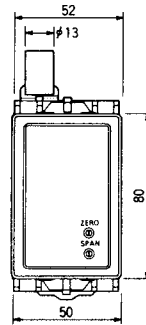

ソケット:8PFA1

7542(電流入力)

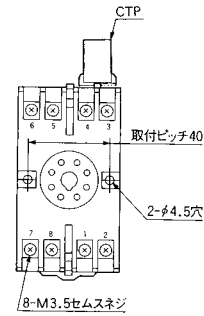
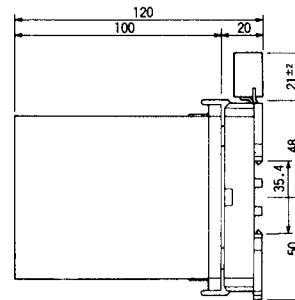
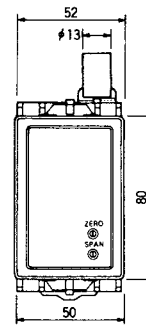

ソケット:8PFA1

7551

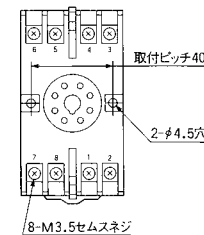
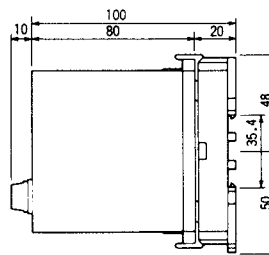
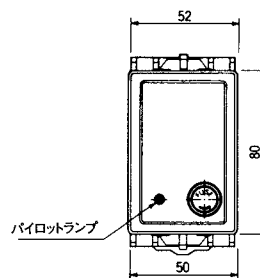

ソケット:8PFA1

7592

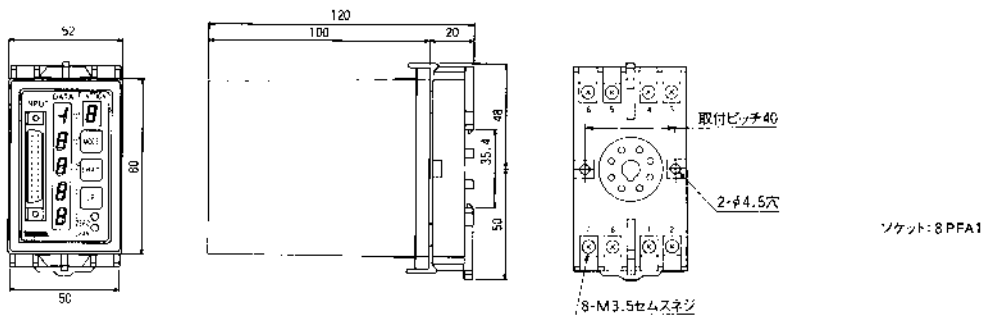

■CJS、CTP外形図

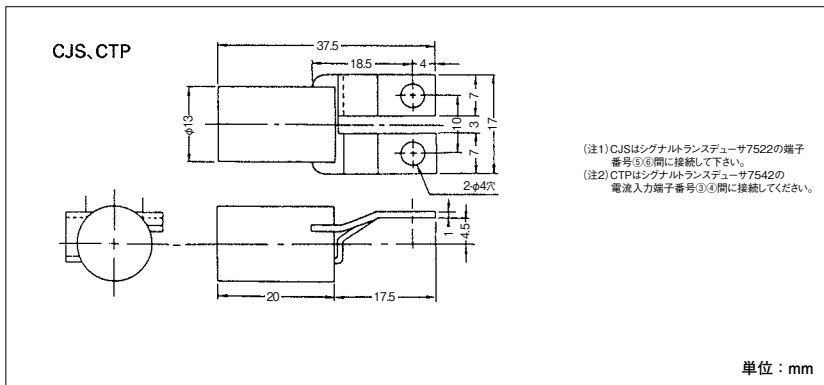

■集合取付寸法図

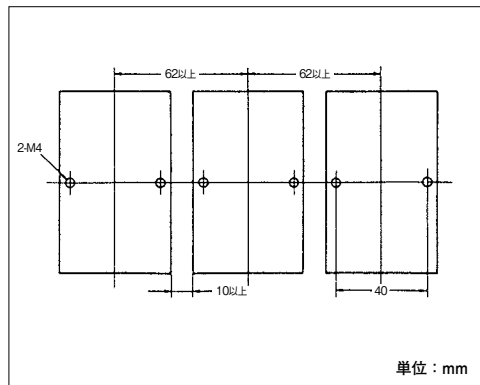

7500