

# 7592

## D/Aコンバータ(スケーリング機能付絶縁形D/A変換器)

### 形名

7592-□-□-□  
① ② ③

#### ①入力信号

- 1 : 極性付バイナリ14ビット
- 2 : 極性付BCD 4桁

#### ②出力信号

- |                                   |  |
|-----------------------------------|--|
| 01 : DC 0~10mV                    | 13 : DC ± 1 V  |
| 02 : DC 0~100mV                   | 14 : DC ± 5 V  |
| 03 : DC 0~ 1 V                    | 10 : 上記以外のDC±電圧出力<br>(±10mV以上±10V以下)<br>(注)DC電源の場合は±5V以下となります。 |
| 04 : DC 0~ 5 V                    |  |
| 05 : DC 0~ 10 V                   |  |
| 09 : DC 1~ 5 V                    |  |
| 00 : 上記以外のDC電圧出力<br>(10mV以上10V以下) | 23 : DC 0~ 1mA   |
|                                   | 29 : DC 4~ 20mA  |
|                                   | 20 : 上記以外のDC電流出力<br>(100μA以上20mA以下)                            |

#### ③電源電圧

- 3 : AC 100 ( 90~132V)
- 5 : AC 200 (180~264V)
- 9 : DC 24V ±10%

### 入力仕様

入力信号 : 無電圧接点又はオープンコレクタ、TTLレベル  
 $I_{IL} \leq -1mA, L=0 \sim 1.0V, H=3.5 \sim 5V$

極性信号 : 正論理の時 プラス時 “H”レベル  
 (POL) マイナス時 “L”レベル  
 負論理の時 プラス時 “L”レベル  
 マイナス時 “H”レベル

オーバー信号 : 正論理の時 オーバー時 “H”レベル  
 (OVER) 負論理の時 オーバー時 “L”レベル

ホールド信号 : Lレベルにてアナログ出力を保持します。  
 (HOLD)

同期信号 : 幅 1ms以上の入力に同期した負パルス入力。  
 (SYNC) パルスの立ち上がりでデータを取り込みます。  
 (内部同期信号も選択可能。)

### 出力仕様

出力信号	出力インピーダンス	許容負荷抵抗
DC 0~10mV	約 10Ω	10kΩ以上
DC 0~100mV	約100Ω	100kΩ以上
DC 0~ 1 V	0.1Ω以下	100 Ω以上
DC 0~ 5 V		500 Ω以上
DC 0~ 10 V		1kΩ以上
DC 1~ 5 V		500Ω以上
DC ± 1 V		
DC ± 5 V	2.5kΩ以上	
DC 0~ 1mA	5MΩ以上	0~15kΩ (注1)
DC 4~ 20mA		0~750Ω (注2)

(注1) DC電源の場合は0~10kΩとなります。

(注2) DC電源の場合は0~500Ωとなります。

### 一般仕様

許容差	±0.15% of SPAN at 23°C
分解能	入力信号 1 : 1 / 16384 2 : 1 / 10000 3 : 1 / 360
応答速度	約20ms(0→90%):同期信号の立ち上がり時より 0.2s以下(0→90%):内部同期の場合
温度特性	±150ppm/°C
出力調整範囲	ZERO ±3%以上 of SPAN SPAN ±5%以上 of SPAN
絶縁抵抗	入力-出力間 DC 500V 100MΩ以上
耐電圧	入力-電源間 AC1500V 1分間(DC電源はAC1000V 1分間) 入力-出力間 AC1500V 1分間(DC電源はAC1000V 1分間) 端子一括-外箱間 AC1500V 1分間
供給電源	AC 90~132V (50/60Hz) 6VA以下 AC 180~264V (50/60Hz) 6VA以下 DC 24V±10% 100mA以下
動作周囲温度	-5~55°C
保存温度	-20~70°C
重量	本体 : 約370g(AC電源) 約210g(DC電源) 端子台 : 約 70g

### 入力コネクタ配列図

入力コネクタ : オータックス製 N365P024AU

#### ○極性付バイナリ14ビット

信号名	B	A	信号名
COM	12	12	COM
COM	11	11	COM
SYNC	10	10	HOLD
POL	9	9	OVER
NC	8	8	B11
NC	7	7	B10
B13	6	6	B 9
B12	5	5	B 8
B 7	4	4	B 3
B 6	3	3	B 2
B 5	2	2	B 1
B 4	1	1	B 0

#### ○極性付BCD 4桁

信号名	B	A	信号名
COM	12	12	COM
COM	11	11	COM
SYNC	10	10	HOLD
POL	9	9	OVER
8	8	8	8
4	7	7	4
2	6	6	2
1	5	5	1
8	4	4	8
4	3	3	4
2	2	2	2
1	1	1	1

### ブロック図

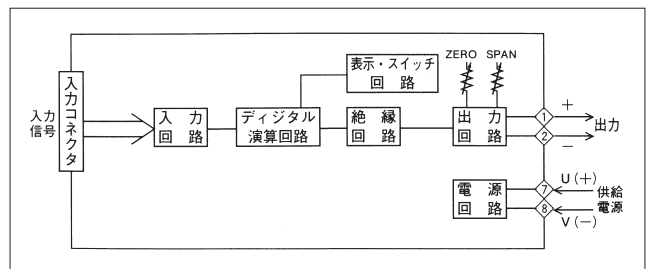

## 機能説明

### ●スケーリング機能

出力に対する入力の最小値と最大値を任意に設定できます。

#### 極性付BCD4桁入力の場合

	入力値	出力
例 1	最小値 -199	4mA
	最大値 999	20mA
例 2	最小値 0	0 V
	最大値 6000	10 V
例 3	最小値 2000	4mA
	最大値 1000	20mA

例 1)

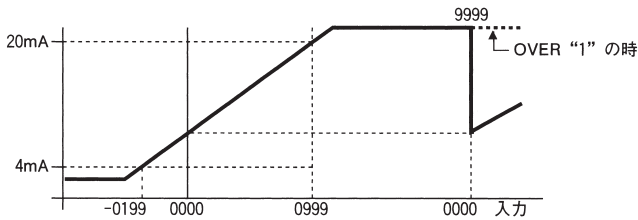

例 2)

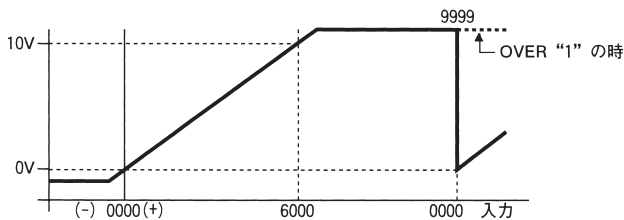

例 3)

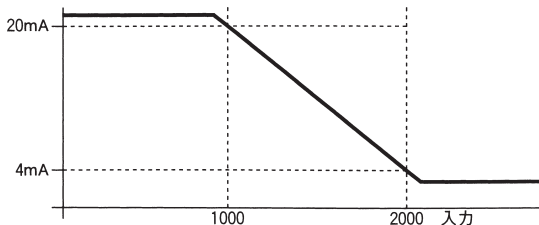

### ●ホールド機能

ホールド信号を入力すると、アナログ出力を保持します。ホールド中は入力信号が変化してもアナログ出力は変化しません。

## 各部の名称とモード説明

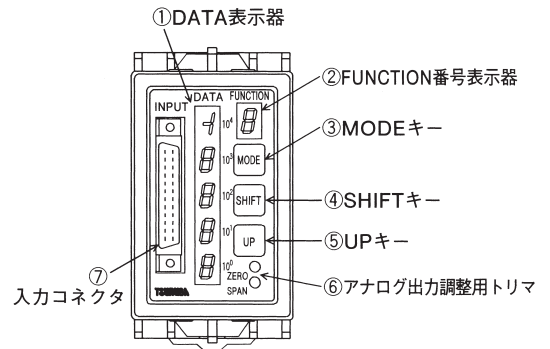

FUNCFUNCTION	DATA	機能・項目	出荷時の設定
0	入力モニター	D/A変換動作モード	0
A	模擬入力値表示	模擬出力動作モード	-
1	0	データの読み出しモード	設定モードの切替
	1	データの設定モード	
2	-16383~16383	極性付バイナリ14ビット入力	入力の最小値設定
	-9999~9999	極性付BCD4桁入力	
3	ナシ	グレイ2進	機能なし
	-16383~16383	極性付バイナリ14ビット入力	
4	P	正論理 1=H	入力の最大値設定
	n	負論理 1=L	
5	P	正論理 +=H, -=L	16383
	n	負論理 +=L, -=H	
6	P	正論理 オーバー=H	9999
	n	負論理 オーバー=L	
7	0	内部同期	同期信号入力の設定
	1	外部同期	
8	0	点灯モード	点灯・消灯モードの切替
	1	消灯モード	
9	0	D/A変換動作モード	動作モードの切替
	1	模擬出力動作モード	

### ●D/A変換出力モード

通常の運転時のモードで入力値をアナログ信号に変換して出力します。同時に入力値をLED表示します。

### ●模擬出力モード

任意に設定した値に対するアナログ信号を出力します。

### ●消灯モード

D/A変換動作モード時にLED表示を消灯します。

# 7500シリーズ外形図

## ■外形図

7512、7513、7516、  
7532、7542、7552  
7562

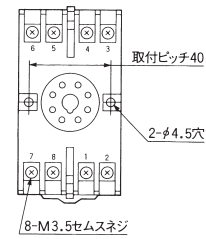
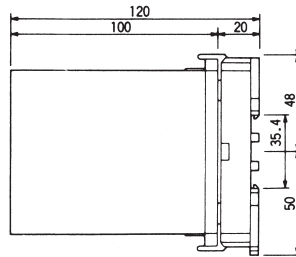
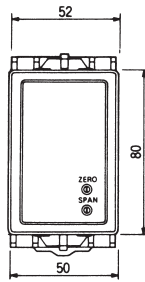

ソケット:8PFA1

7522

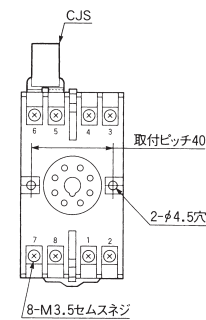
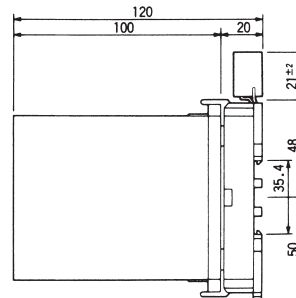
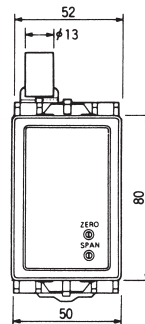

ソケット:8PFA1

7542(電流入力)

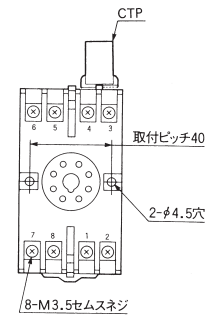
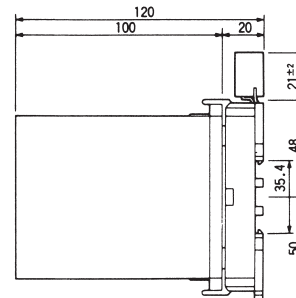
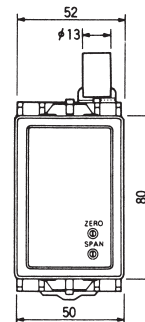

ソケット:8PFA1

7551

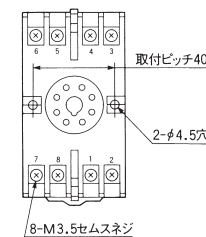
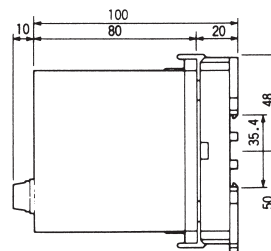
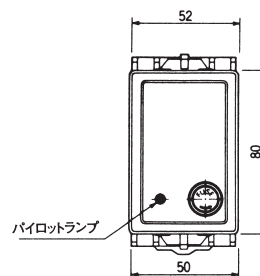

ソケット:8PFA1

7592

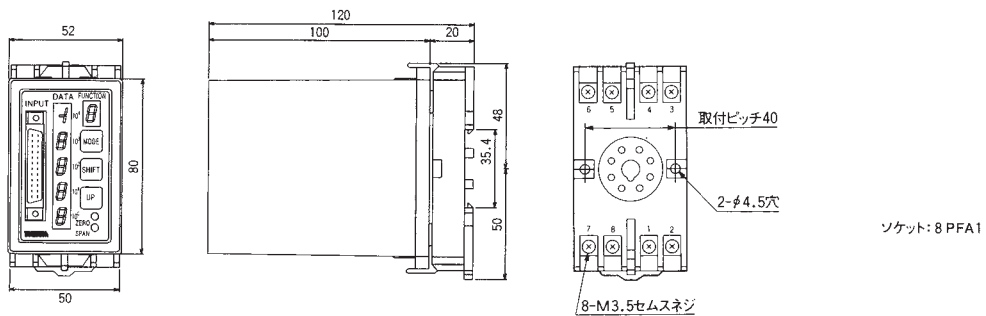

■CJS、CTP外形図

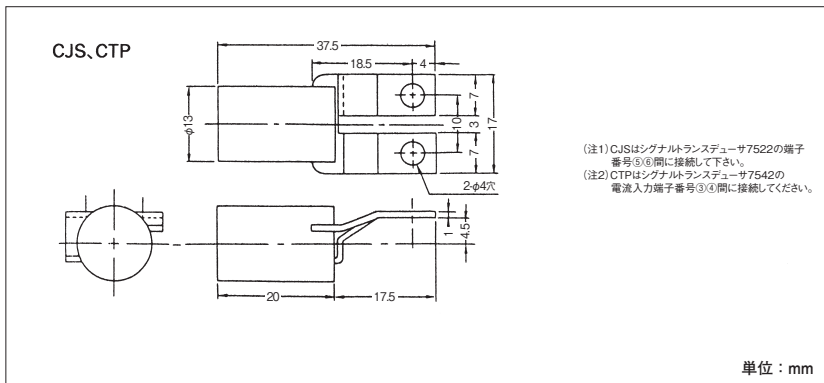

■集合取付寸法図

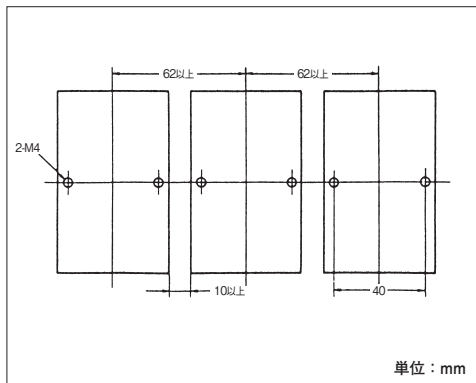

7500