

7532

RTDトランスデューサ(測温抵抗体絶縁信号変換器)

形名

7532 - □ - □ - □
 ① ② ③

①入力信号

61 : Pt100Ω -50~50℃	68 : Pt100Ω 0~300℃
62 : Pt100Ω -50~150℃	69 : Pt100Ω 0~400℃
63 : Pt100Ω -20~80℃	6A : Pt100Ω 0~500℃
64 : Pt100Ω 0~50℃	6B : Pt100Ω 0~600℃
65 : Pt100Ω 0~100℃	60 : Pt100Ω 上記以外の測定範囲 (スパン50℃以上)
66 : Pt100Ω 0~150℃	
67 : Pt100Ω 0~200℃	

②出力信号

01 : DC 0~10mV	14 : DC ± 5V
02 : DC 0~100mV	10 : 上記以外のDC±電圧出力 (±10mV以上±10V以下)
03 : DC 0~1 V	23 : DC 0~1mA
04 : DC 0~5 V	29 : DC 4~20mA
05 : DC 0~10 V	20 : 上記以外のDC電流出力 (100μA以上20mA以下)
09 : DC 1~5 V	
00 : 上記以外のDC電圧出力 (10mV以上10V以下)	
13 : DC ± 1V	

③電源電圧

3 : AC 100/110V
5 : AC 200/220V
9 : DC 24V

出力仕様

出力信号	出力インピーダンス	許容負荷抵抗
DC 0~10mV	約10Ω	10kΩ以上
DC 0~100mV	約100Ω	100kΩ以上
DC 0~1 V	0.1Ω以下	100Ω以上
DC 0~5 V		500Ω以上
DC 0~10 V		1kΩ以上
DC 1~5 V		500Ω以上
DC ± 1 V		2.5kΩ以上
DC ± 5 V	5MΩ以上	0~12kΩ (注1)
DC 0~1mA		0~600Ω (注2)
DC 4~20mA		

(注1) DC電源の場合は0~10kΩとなります。
 (注2) DC電源の場合は0~500Ωとなります。

一般仕様

入力	3線式 Pt100Ω測温抵抗体 許容導線抵抗 1線につき200Ω以下
入力供給電流	DC1.5mA以下 (Pt100Ω)
許容差	0.2% of SPAN at 23℃
応答速度	0.5s以下 (0→90%)
温度特性	200ppm/℃
出力調整範囲	ZERO : ±3%以上 of SPAN SPAN : ±5%以上 of SPAN
絶縁抵抗	入力—出力間 DC 500V 100MΩ以上
耐電圧	入力—電源間 AC 1500V 1分間 (DC電源はAC1000V 1分間) 入力—出力間 AC 1500V 1分間 (DC電源はAC1000V 1分間) 端子一括—外箱間 AC 1500V 1分間
電源電圧許容範囲	AC100/110V±10% 50/60Hz AC200/220V±10% 50/60Hz DC24V±10%
消費電力	AC100/110V 3VA以下 AC200/220V 3VA以下 DC24V 70mA以下
動作周囲温度	-5~55℃
保存温度	-20~70℃
重量	本体 : 約400g (AC電源) 約250g (DC電源) 端子台 : 約70g

動作説明

- 入力回路では測温抵抗体 (RTD) の抵抗変化を独自に開発したリニアライザにより直線化した統一電圧に変換します。
- バーンアウト機能を内蔵していますので測温抵抗体が断線した場合は出力信号が最大値以上に振り切れます。
- 3線補正回路により測温抵抗体の接続リード線抵抗による影響は無視できます。
- V/F回路により電圧信号はパルス数に変換され、フォトカプラでアイソレートしたのち再びF/V回路で元の電圧信号に変換されます。
- 出力回路では各種の電流信号や電圧信号として出力します。

ブロック図

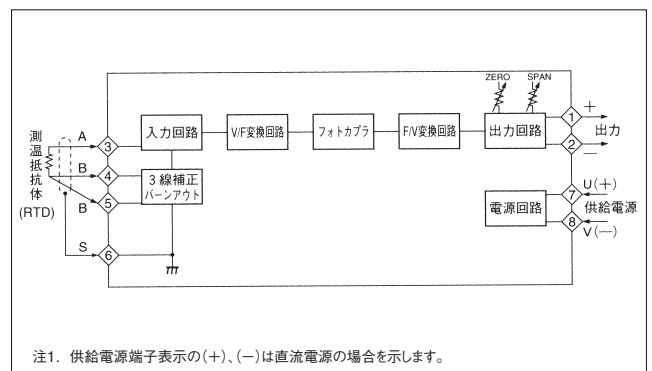

7500シリーズ外形図

■外形図

7512、7516、7532、
7542、7552、7562

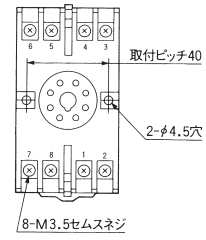
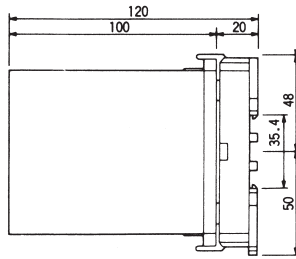
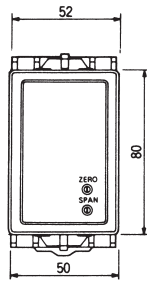

ソケット:8PFA1

7522

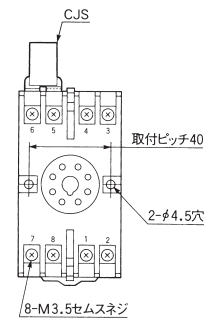
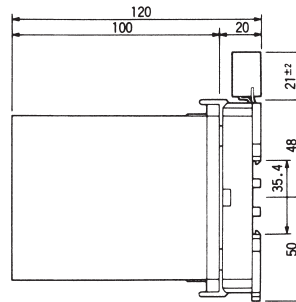
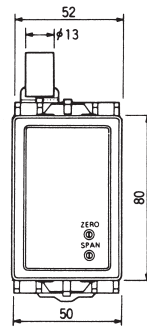

ソケット:8PFA1

7542(電流入力)

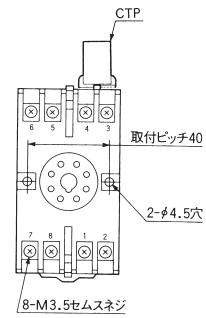
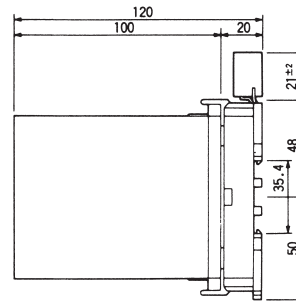
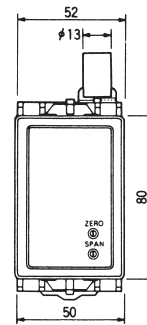

ソケット:8PFA1

7551

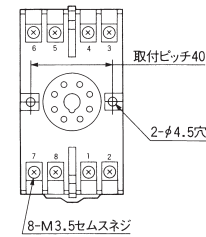
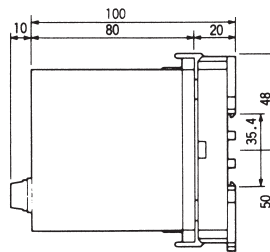
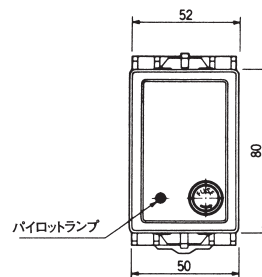

ソケット:8PFA1

7592

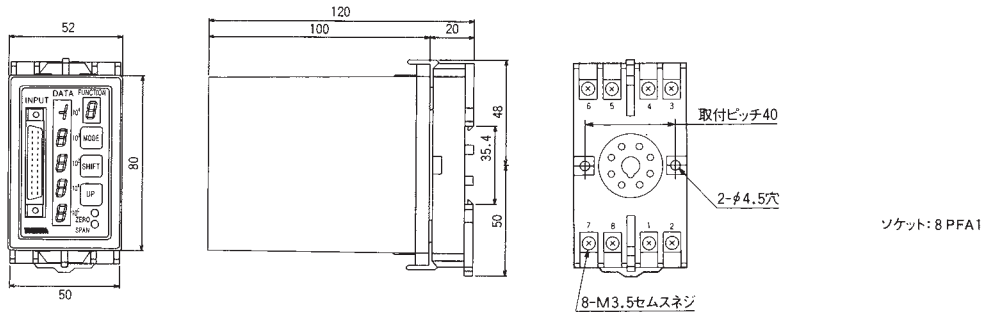

■CJS、CTP外形図

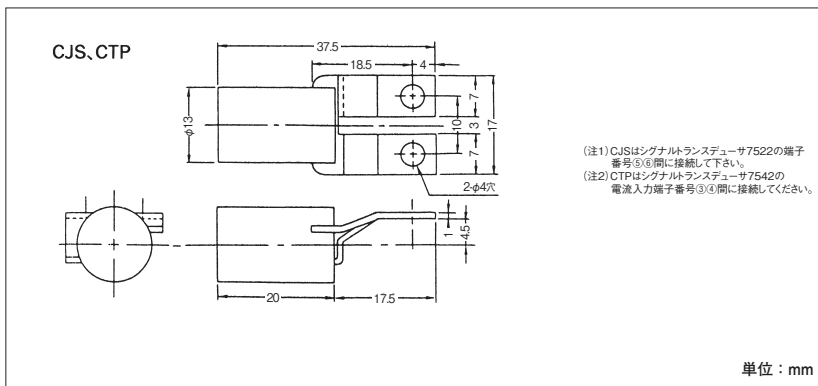

■集合取付寸法図

