



■特長

- 96 × 48mm の DIN サイズ、コンパクト設計
- センサ用電源内蔵 (DC12V 100mA)
- カウントデータは EEPROM によるバックアップ
- 供給電源は、AC フリー電源 (100 ~ 240V) と DC 用 (24V) を用意
- BCD 出力は、TTL レベルまたはオープンコレクタ出力可能

■形名

460A - - - -

1 2 3 4

1 入力信号

記号	入 力
1	ON - OFF パルス
2	電圧パルス

2 供給電源

記号	電 源 電 圧
A	AC 100 ~ 220V
9	DC 24V ± 10%

3 データ出力

記号	内 容
ブランク	出力なし
BP	BCD出力 (TTLレベル 正論理出力)
BN	BCD出力 (TTLレベル 負論理出力)
DP	BCD出力 (トランジスタ出力 ソースタイプ)
DN	BCD出力 (トランジスタ出力 シンクタイプ)

4 表示色

記号	内 容
ブランク	赤色 LED
G	緑色 LED

■一般仕様

表 示 : 0~999999赤色または緑色LED (文字高さ15mm)
 ゼロサプレス機能付
 小数点表示は任意設定 (前面設定または外部制御)
 オーバー表示 表示部左下LED点灯

計 数 入 力 : ON-OFFパルスの場合
 無電圧接点、またはオープンコレクタ (NPN)
 接点ONでカウント 接点容量DC12V10mA
 ※リレー接点使用の場合はチャタリングによる誤カウントに注意

電圧パルスの場合
 “L” → “H” の立ち上がりでカウント
 “L” = 0~2V、“H” = 4.5~30V
 入力抵抗約5kΩ

最高計数速度 : 10Hz/5kHz (10eps/5keps) 入力端子選択による
 最小パルス幅 : 10Hz (eps) のとき 50ms
 5kHz (keps) のとき 0.1ms

記 憶 保 持 : 不揮発性メモリー保持期間約10年
 センサ電源 : DC12V ± 5% 100mA
 BCDデータ出力 : TTLレベル、アイソレーション出力
 (BP : 正論理、BN : 負論理)
 データ出力 : 並列BCDコード、ラッチ出力
 TTLレベル (CMOSコンパチブル) F_o = 2

制御出力 : オーバー (オーバー時 : 論理 1)
 制御入力 : ラッチ、リセット、小数点
 (Active “L”)

データインネーブル (Active “H”)
 トランジスタ、アイソレーション出力
 (DP : ソースタイプ、DN : シンクタイプ)

出力容量 : DC30V 30mA MAX
 データ出力 : 並列 BCD コード、ラッチ出力、
 “1” でトランジスタ “ON”
 “0” でトランジスタ “OFF”

制 御 出 力 : オーバー (オーバー時 : “ON”)
 制 御 入 力 : ラッチ、リセット、小数点
 (Active “ON”)
 データインネーブル (Active “OFF”)

耐 電 圧 : 入力端子 / 外 箱 間 AC1500V 1分間
 電源端子 / 外 箱 間 AC1500V 1分間
 電源端子 / 入力端子間 AC1500V 1分間
 入力端子 / データ出力間 AC 500V 1分間

絶 縁 抵 抗 : DC500 V 100MΩ以上
 電源電圧許容範囲 : AC 90 ~ 250V 50/60Hz 約 9VA
 DC24V ± 10% 約 200mA

動作周囲温度 : 0 ~ 50℃
 保 存 温 度 : - 20 ~ 70℃
 重 量 : 約 500 g

実 装 方 法 : 専用取付金具でパネル裏面より締付

■単位シール (付属)

商品には単位シールが添付されておりますので必要な単位を貼付できます。

m³, Nm³, l, kl, Nl, Nk, W, kW, W·s, W·h
 kW·h, cal, kcal, Mcal, Gcal, T, t, kg, g, m, km
 A·h, kA·h, MW·h, W·min

■標準機能

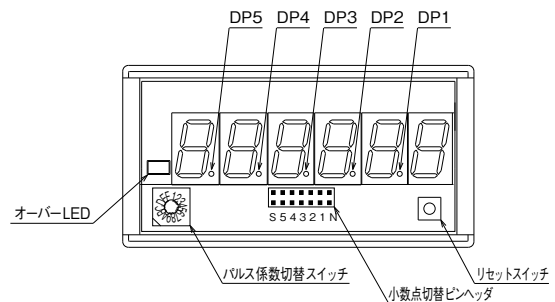

●パルス係数

前面マスク内のデップスイッチの切替により1パルス当たりのカウント数を1/1000~10カウントの範囲で選択切り替えます。

番号	パルス係数	入力パルス数	カウント数
0	1/2	2	1
1	1	1	1
2	2	1	2
3	3	1	3
4	4	1	4
5	5	1	5
6	6	1	6
7	7	1	7
8	8	1	8
9	9	1	9
A	10	1	10
B	0.001	1000	1
C	0.01	100	1
D	0.02	50	1
E	0.1	10	1
F	0.2	5	1

●小数点

前面マスク内の小数点切替ピンヘッダの切替により 10^1 桁～ 10^5 桁の小数点を点灯できます。

ピンヘッダの位置	機能
N	無点灯
1	DP1点灯
2	DP2点灯
3	DP3点灯
4	DP4点灯
5	DP5点灯
S	データ出力コネクタから設定するとき

●ラッチ

表示およびBCD出力データをホールドします。ただし、計数は続いていますのでラッチ入力の解除により現在の計数値を表示します。

入力信号：ON-OFFパルスの場合

無電圧接点、またはオープンコレクタ (NPN)

接点ONでラッチ 接点容量 DC12V 10mA

電圧パルスの場合

“H” でラッチ

“L” =0~2V, “H” =4.5~30V

入力抵抗約5kΩ

●リセット

リセット信号によりカウントデータをリセットします。

入力信号：ON-OFFパルスの場合

無電圧接点、またはオープンコレクタ (NPN)

接点ONでリセット 接点容量 DC12V 10mA

電圧パルスの場合

“H” でリセット

“L” =0~2V, “H” =4.5~30V

入力抵抗約5kΩ

最小パルス幅：10ms以上

●手動リセット

前面マスク内のリセットスイッチを押すと、カウントデータをリセットします。

■端子配列図

端子名	INPUT1	INPUT2	+12V	COM	LATCH	RESET	GND	P2(+)	P1(-)
	1	2	3	4	5	6	7	8	9
機能	10Hz 入力	5kHz 入力	センサ 電源	コモン	ラッチ	リセット	グラウンド		電源

●信号入力の接続方法

ON - OFF パルスの場合

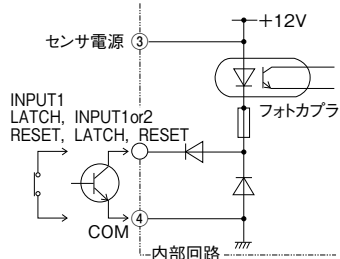

電圧パルスの場合

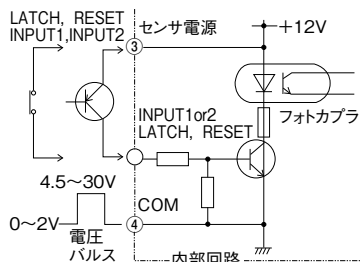

■入出力コネクタ配列図

機能名	ピン番号		機能名
$\times 10^1$	1	20	1
	2	21	2
	4	22	4
	8	23	8
$\times 10^3$	1	24	1
	2	25	2
	4	26	4
	8	27	8
$\times 10^5$	1	28	1
	2	29	2
	4	30	4
	8	31	8
D1	13	32	1
D2	14	33	2
D4	15	34	4
OUTPUT ENABLE	16	35	8
LATCH	17	36	OVER
RESET	18	37	DATA COM
DATA COM	19		

(コネクタ：D-SUB37P, XM3A-3721)
 10^6 桁はカウンタのオーバー回数をBCDコードで出力します。

●小数点の設定

D1、D2、D4は、小数点設定をコード化して設定します。小数点の設定状態を下表に示します。

D4	D2	D1	小数点の位置
H	H	H	999999
H	H	L	99999.9
H	L	H	9999.99
H	L	L	999.999
L	H	H	99.9999
L	H	L	9.99999

■外形図

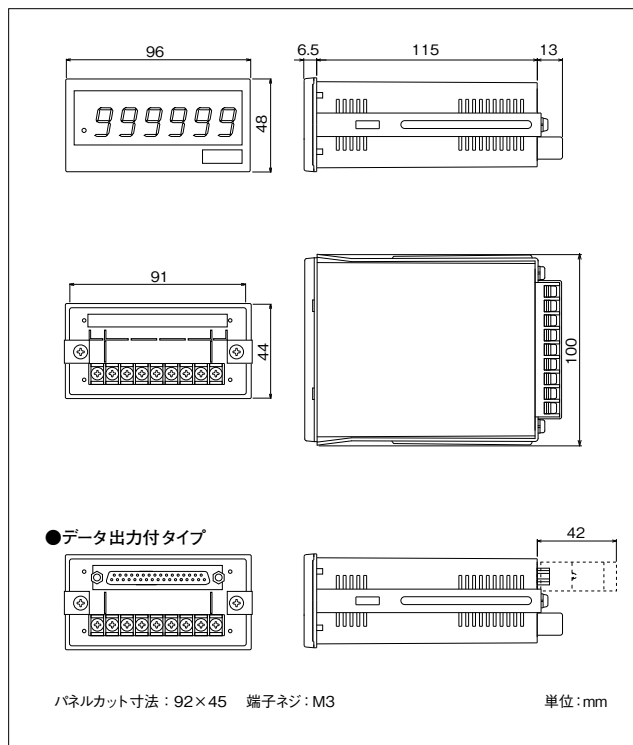

●データ出力付タイプ

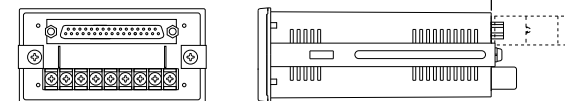

パネルカット寸法：92×45 端子ネジ：M3

単位：mm

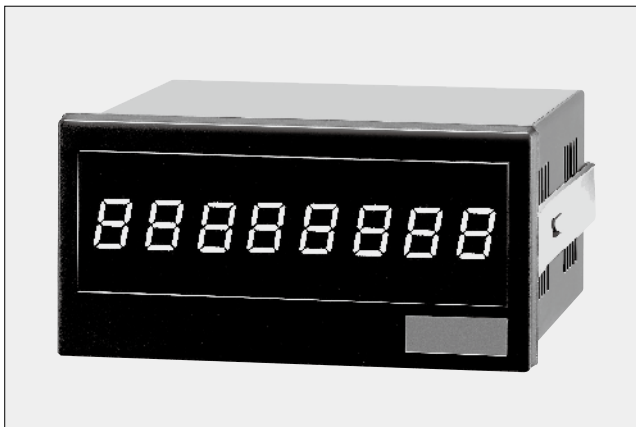

■特長

- 最大表示 99999999 (8桁)
- 入力は ON / OFF パルスまたは電圧パルス
- 16種類のパルス係数選択機能付
- 計数速度 10Hz (cps) / 5kHz (kcps) に対応
- 外形 96 × 48mm

■形名

460D - - -

1 2 3

1 入力信号

記号	入 力
1	ON - OFF パルス
2	電圧パルス

2 供給電源

記号	電源電圧
3	AC100V
5	AC200V

3 表示色

記号	内 容
ブランク	赤色 LED
G	緑色 LED

■一般仕様

表 示 : 0~99999999 赤色又は緑色LED (文字高さ10mm)
 ゼロサプレス機能付
 小数点表示 任意設定
 オ ー バ 表 示 : 表示部左側オーバ用LED点灯
 計 数 入 力 : ON-OFFパルスの場合
 無電圧接点またはオープンコレクタ (NPN)
 接点ONでカウント 接点容量 DC12V 8mA
 “H” = 9~12V, “L” = 0~6V
 ※リレー接点使用の場合はチャタリングによる誤カウントに注意
 電圧パルスの場合
 “L” → “H” の立ち上がりでカウント
 “L” = 0~2V, “H” = 4.5~30V
 入力抵抗 約5kΩ
 最高計数速度 : 10Hz/5kHz (10cps/5kcps) 入力端子選択による
 最小パルス幅 : 10Hz (cps) の場合 50ms
 5kHz (kcps) の場合 0.1ms
 記 憶 保 持 : 不揮発性メモリ保持期間 約10年
 耐 電 圧 : 入力端子/外箱間 AC1500V 1分間
 電源端子/外箱間 AC1500V 1分間
 電源端子/入力端子間 AC1500V 1分間
 絶 縁 抵 抗 : DC500V 100MΩ以上
 電源電圧許容範囲 : AC 90~132V
 AC 180~250V
 消 費 電 力 : 2.5VA
 動作周囲温度 : 0~50℃
 保 存 温 度 : -20~70℃
 質 量 : 約300g

■標準機能

●パルス係数

デブスイッチ切替により1パルス当たりのカウント数を1/10~1000の範囲で選択切り替えできます。

デブスイッチ番号	パルス係数	入力パルス数	カウント数
0	1/2	2	1
1	1	1	1
2	2	1	2
3	3	1	3
4	4	1	4
5	5	1	5
6	6	1	6
7	7	1	7
8	8	1	8
9	9	1	9
A	10	1	10
B	50	1	50
C	100	1	100
D	500	1	500
E	1000	1	1000
F	1/10	10	1

●積算初期値の設定

積算初期値を0~最大99999999の範囲で設定できます。

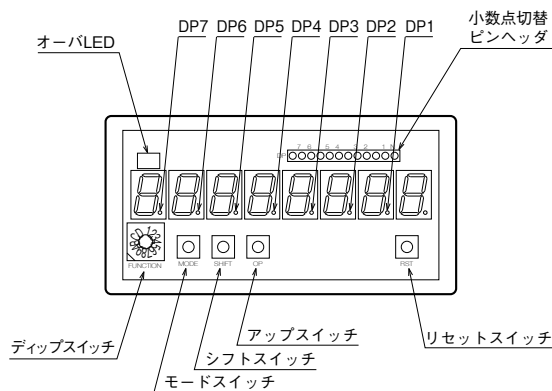

●小数点

ピンヘッダ切替により小数点を任意の桁に点灯します。

番 号	機 能
N	無点灯
1	DP 1点灯
2	DP 2点灯
3	DP 3点灯
4	DP 4点灯
5	DP 5点灯
6	DP 6点灯
7	DP 7点灯

●ラッチ入力

表示値をホールドします。計数は継続していますのでラッチ入力を解除すると現在の計数値を表示します。

無電圧接点、又はオープンコレクタ (NPN)
 接点 ON でラッチ 接点容量 DC12V 8mA
 “H” = 9~12V, “L” = 0~6V
 最小パルス幅 : 10ms 以上

●リセット入力

リセット端子を COM 端子に短絡するとカウントを“0”にリセットします。

無電圧接点、又はオープンコレクタ (NPN)
 接点 ON でリセット 接点容量 DC12V 8mA
 “H” = 9~12V, “L” = 0~6V
 最小パルス幅 : 10ms 以上

●リセットスイッチ

リセットスイッチ (前面マスク内) を押すとカウントを“0”にリセットします。

460D

■端子配列図

端子名	INPUT1 10	INPUT2 11	NC 12	COM 13	LATCH 14	RESET 15	NC 16	P2 17	P1 18
機能	10Hz 入力	5kHz 入力	NC	コモン	ラッチ	リセット	NC	電源	

ネジ：M3

●信号入力の接続方法

ON - OFF パルス入力の場合

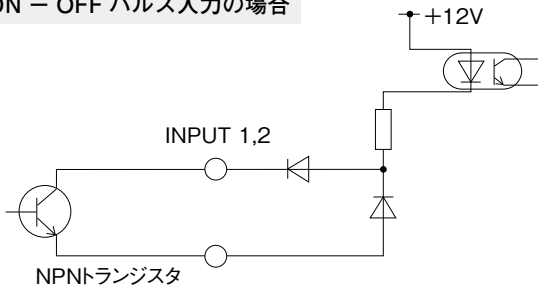

電圧パルス入力の場合

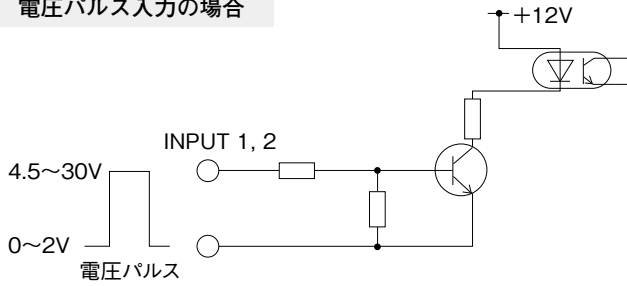

制御入力 LATCH, RESET

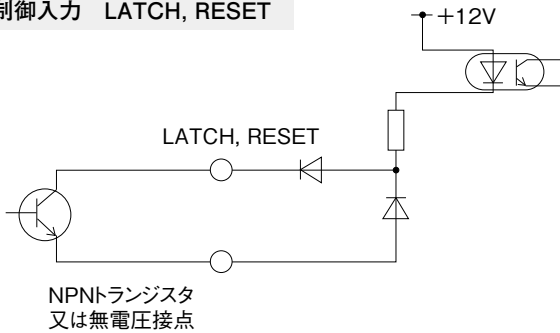

■外形図

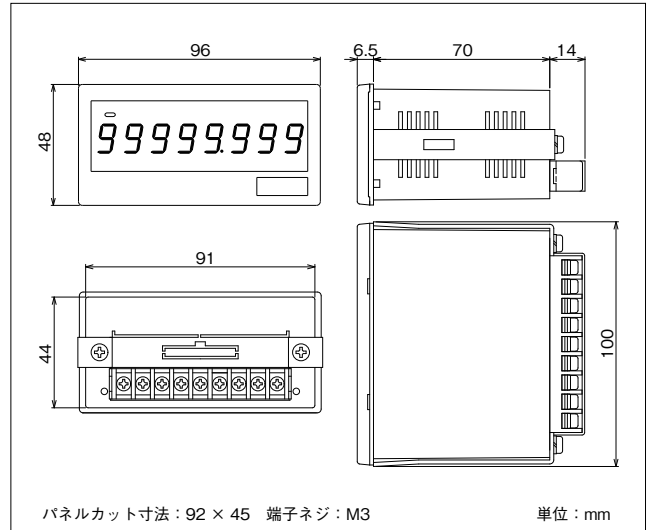

演算機能付可逆積算カウンタ 472A/472B



■特長

- 幅広い用途
位置測定、レベル監視、流量計測など用途が豊富
- 大きく見やすい表示
15.2mmと7.6mmのLCD表示を採用
- 簡単操作
設定機能を5つのキーに集約
- 2入力演算機能
A、B、A+B、A-Bから選択(472A)
- 計数速度
汎用モデル10Hz、100Hz、1kHz、10kHzと高速モデル120kHzの二機種を用意
- データ出力
アナログ出力、BCD出力を付加可能
- 表示スケールリング
パルス係数 $1 \times 10^6 \sim 9999$ 、パルス分周比 $1/1 \sim 1/1000$ に対応
- 保護構造など
前面防滴仕様(IP65相当)、AC100V～240Vのフリー電源

■形名 472A-□-□-□-□-□-□

1 2 3 4 5 6

1 入力信号

記号	仕様
1	NPNオープンコレクタ 2入力
2	電圧パルス 2入力

2 供給電源

記号	電源電圧
A	AC100～240V
9	DC24V
C	DC110V

3 センサ電源

記号	出力仕様
3	DC12V±5% 100mA
5	DC24V±5% 60mA

4 比較出力(AL3, AL4)

記号	出力
X	なし ^{*1}
1	付 ^{*1 *2}

*1 オープンコレクタAL1, AL2付
*2 フォトモスリレーAL3, AL4増設

5 アナログ出力

記号	仕様
X	なし
04	DC0～5V/1kΩ以上
05	DC0～10V/1kΩ以上
09	DC1～5V/1kΩ以上
29	DC4～20mA/510Ω以下

6 BCD出力

記号	仕様
X	なし
DN	オープンコレクタ(NPN)

472B-□-□-□-□-□

1 2 3 4 5

1 供給電源

記号	電源電圧
A	AC100～240V
9	DC24V
C	DC110V

2 センサ電源

記号	出力仕様
2	DC5V±5% 160mA
3	DC12V±5% 100mA

3 比較出力(AL3, AL4)

記号	出力
X	なし
1	付 [*]

* フォトモスリレー

4 アナログ出力

記号	仕様
X	なし
04	DC0～5V/1kΩ以上
05	DC0～10V/1kΩ以上
09	DC1～5V/1kΩ以上
29	DC4～20mA/510Ω以下

5 BCD出力

記号	仕様
X	なし
DN	オープンコレクタ(NPN)

■仕様

形名	472A	472B
入力信号	472A-1: 無電圧接点またはオープンコレクタNPN 2入力 残留電圧3V以下、接点容量 12V, 10mA (リレー接点の場合はチャタリングによる誤カウントに注意) 472A-2: 電圧パルス 2入力 入力抵抗約24kΩ、"H"=4.5～30V "L"=0～2V	ラインレシーバ2相 接続対象: 差動ラインドライバ (AM26LS31相当) A相 B相 共にデューティ比 50%
カウント方式	標準 A: IN-Aに対応したカウント値 B: IN-Bに対応したカウント値 A+B: AとBの加算、A-B: AとBの減算	位相差1通倍、位相差2通倍、位相差4通倍
位相	IN-AがIN-Bより90°進んでいるときアップカウント IN-AがIN-Bより90°遅れているときダウンカウント	—
指令入力 オプション	IN-Aがパルス入力時、IN-BのON/OFF指令によりアップまたはダウンカウント パッチ1、パッチ2 (AL3, AL4付の時) カウント入力IN-A、アップまたはダウンカウント	—
計数速度	10Hz/100Hz/1kHz/10kHz 切替	120kHz
表示範囲	—999999 ～ 999999 (表示1、表示2共)	—999999 ～ 999999
パルス係数(m)	$1 \times 10^6 \sim 9999$ (入力パルスあたりの倍率)	—
パルス分周比(n)	1/1, 1/10, 1/100, 1/1000	—
表示値(d)	(d)表示値=(p)入力パルス数×(m)パルス係数×(n)パルス分周比	—
表示精度	パルス係数1、パルス分周比1のとき±0digit	—
表示	表示1: 赤または緑色LCD、文字高15.2mm、オーバ桁は赤色、文字高7.6mm 表示2: 赤色LCD、文字高7.6mm ゼロサプレッス機能、オーバ表示機能付	赤または緑色LCD、文字高15.2mm、オーバ桁は赤色、文字高7.6mm ゼロサプレッス機能、オーバ表示機能付
表示周期	約100msec.	—
小数点表示	0, 0.0, 0.00, 0.000 任意選択	—
キープロテクト機能	設定内容変更禁止	—
初期化機能	工場出荷時設定に戻す	—
制御入力	P/L ポーズ/ラッチ機能 ポーズ: カウント禁止 ラッチ: カウント継続、表示保持 リセット "L"レベル入力または無電圧接点入力	—
センサ電源	DC12V/100mA, DC24V/60mA (何れか1点)	DC5V/160mA, DC12V/100mA (何れか1点)
比較出力	標準装備 AL1, AL2 オープンコレクタNPN 接点容量 DC30V, 30mA オプション AL3, AL4 フォトモスリレー 接点容量 AC/DC150V, 80mA	—
アナログ出力	オプション 0～5V, 0～10V, 1～5V, 4～20mA (何れか1点)	—
BCD出力	オプション 6桁 オープンコレクタ出力 出力容量 DC30V, 10mA ケーブル2m付	—
停電補償	積算値は不揮発性メモリで記憶、保持期間約10年	—
供給電源	AC100～240V, DC24V, DC110Vの何れか	—
動作周囲温度	0～50℃	—
外形寸法	96(W)×48(H)×133.3(D)mm	—
質量	約300g	—
保護構造	前面IP65相当、リアケースIP20相当、端子部IP00相当	—
実装方法	専用ブラケットによる	—

472A/472B

■各部の名称と機能

前面

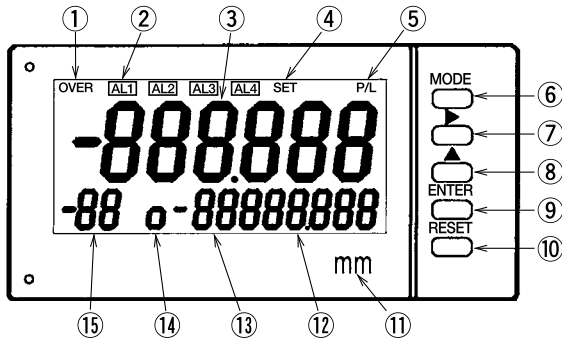

(12、13、14は472Aのみ)

裏面

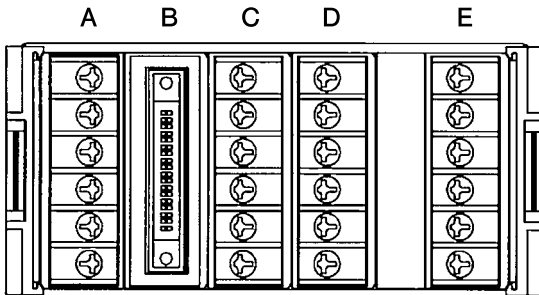

前面

NO.	名称	機能
①	表示1オーバ	表示1が±999999を超えると点灯、オーバ回数が99回を超えると点滅
②	比較判定表示	上下限判定、バッチ判定時に点灯
③	表示1	表示1に選択された表示値の1～6桁目を表示、表示色は赤または緑
④	SET	設定モード中に点灯
⑤	P/L	ポーズまたはラッチ機能使用中に点灯
⑥	MODEキー	測定モード時：設定モードと測定モードの切替 設定モード時：設定項目の切替
⑦	▶キー	測定モード時：無効 設定モード時：設定値の桁選択
⑧	▲キー	測定モード時：無効(自己診断モード切替時を除く) 設定モード時：設定値の変更
⑨	ENTERキー	測定モード時：無効 設定モード時：設定内容・値の確定
⑩	RESETキー	測定モード時：表示を“0”または“積算初期値”に戻す 設定モード時：設定値を記憶せずに測定モードへ切替
⑪	単位	単位シール貼付場所
⑫	表示2	表示2に選択された表示値を6桁表示、表示色は赤
⑬	表示2のオーバ回数	表示2のオーバ回数を表示
⑭	表示2のオーバ	表示2が±999999を超えると点灯、オーバ回数が99回を超えると点滅
⑮	表示1のオーバ回数	表示1のオーバ回数を表示

裏面

	内容	機能
A	ネジ端子台	入力信号、センサ電源、比較出力(AL1、AL2)
B	コネクタ	BCD出力
C	ネジ端子台	制御入力、アナログ出力
D	ネジ端子台	比較出力(AL3、AL4)
E	ネジ端子台	供給電源

■端子・コネクタ配列

472A

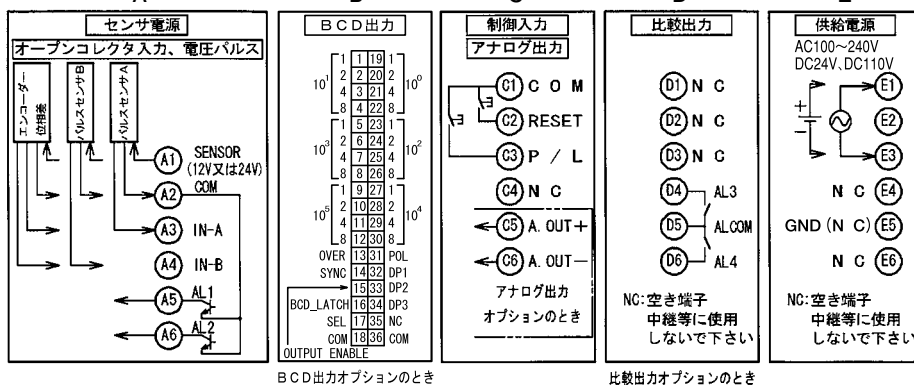

472B

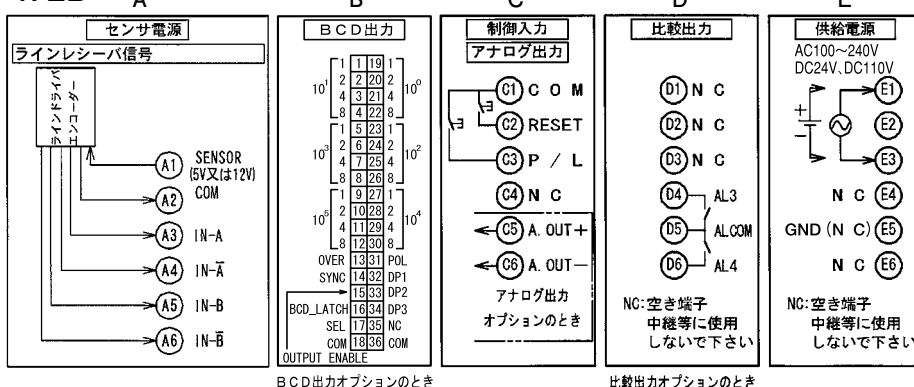

■ カウント仕様

472A 入力信号

NPN	オープンコレクタ	2入力
電圧パルス入力		2入力

(1) 標準 (アップ/ダウン)

IN-A入力時にアップカウント
IN-B入力時にダウンカウント

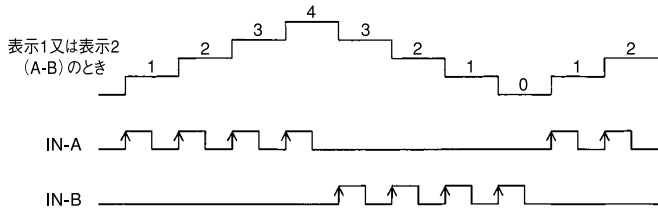

(2) 位相

IN-AがIN-Bより90° 進んでいるときアップカウント
IN-AがIN-Bより90° 遅れているときダウンカウント

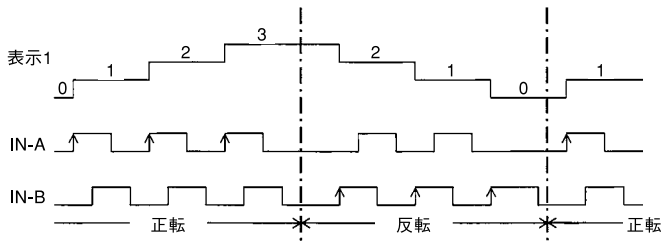

(3) 指令入力

IN-A入力時にIN-Bの指令に従ってアップまたはダウン
カウント

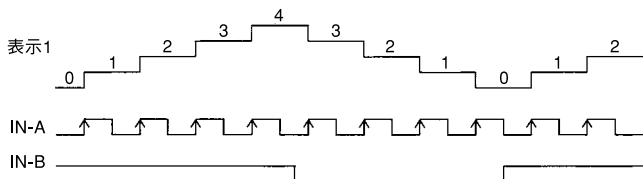

(4) バッチ1

(アップカウント、リセット積算機能OFF時)

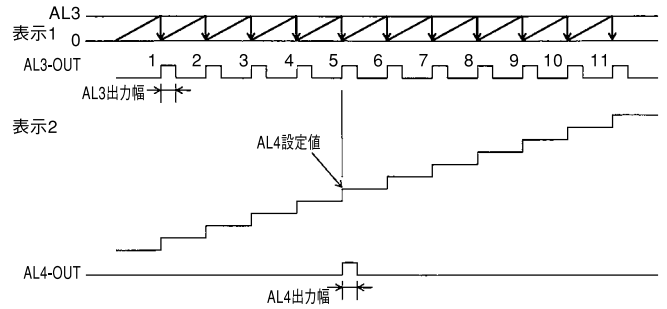

(ダウンカウント、リセット積算機能OFF時)

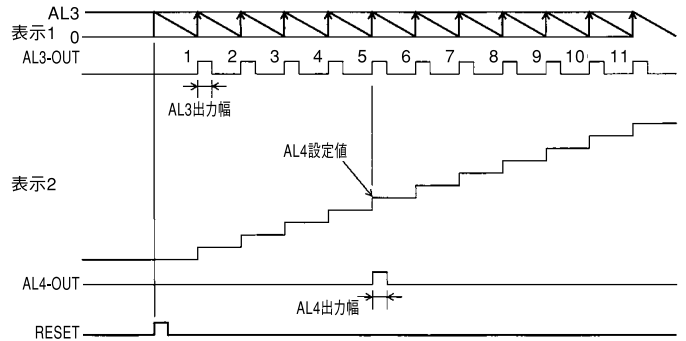

(5) バッチ2

(アップカウント、リセット積算機能OFF時)

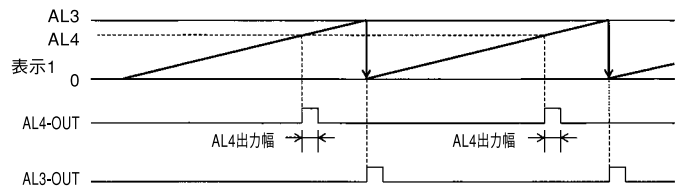

(ダウンカウント、リセット積算機能OFF時)

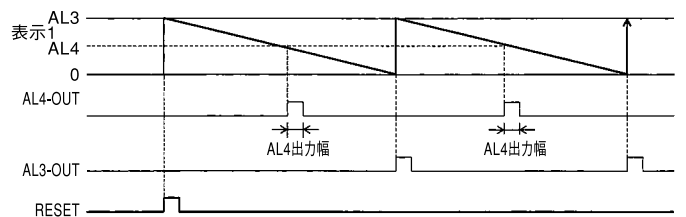

472B 入力信号

ラインレシーバ	2相	位相差1通倍
ラインレシーバ	2相	位相差2通倍
ラインレシーバ	2相	位相差4通倍

(1) 位相差1通倍

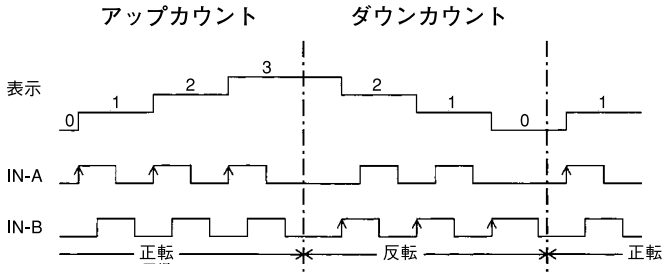

(2) 位相差2通倍

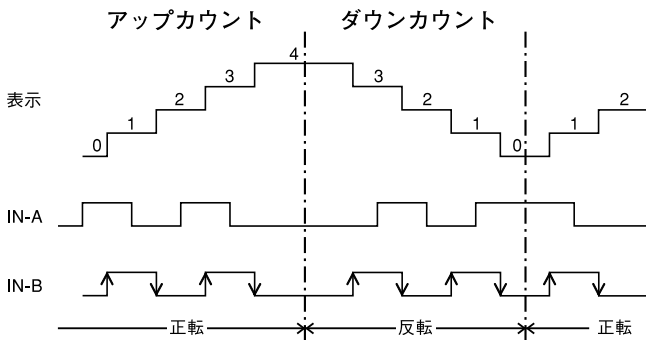

(3) 位相差4通倍

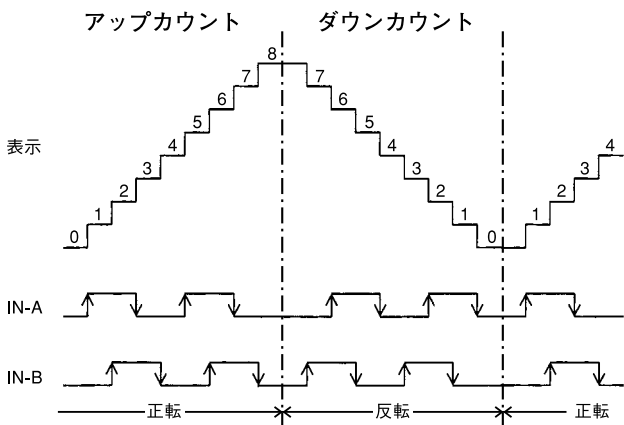

演算機能付可逆積算カウンタ 472A/472B

■外形図

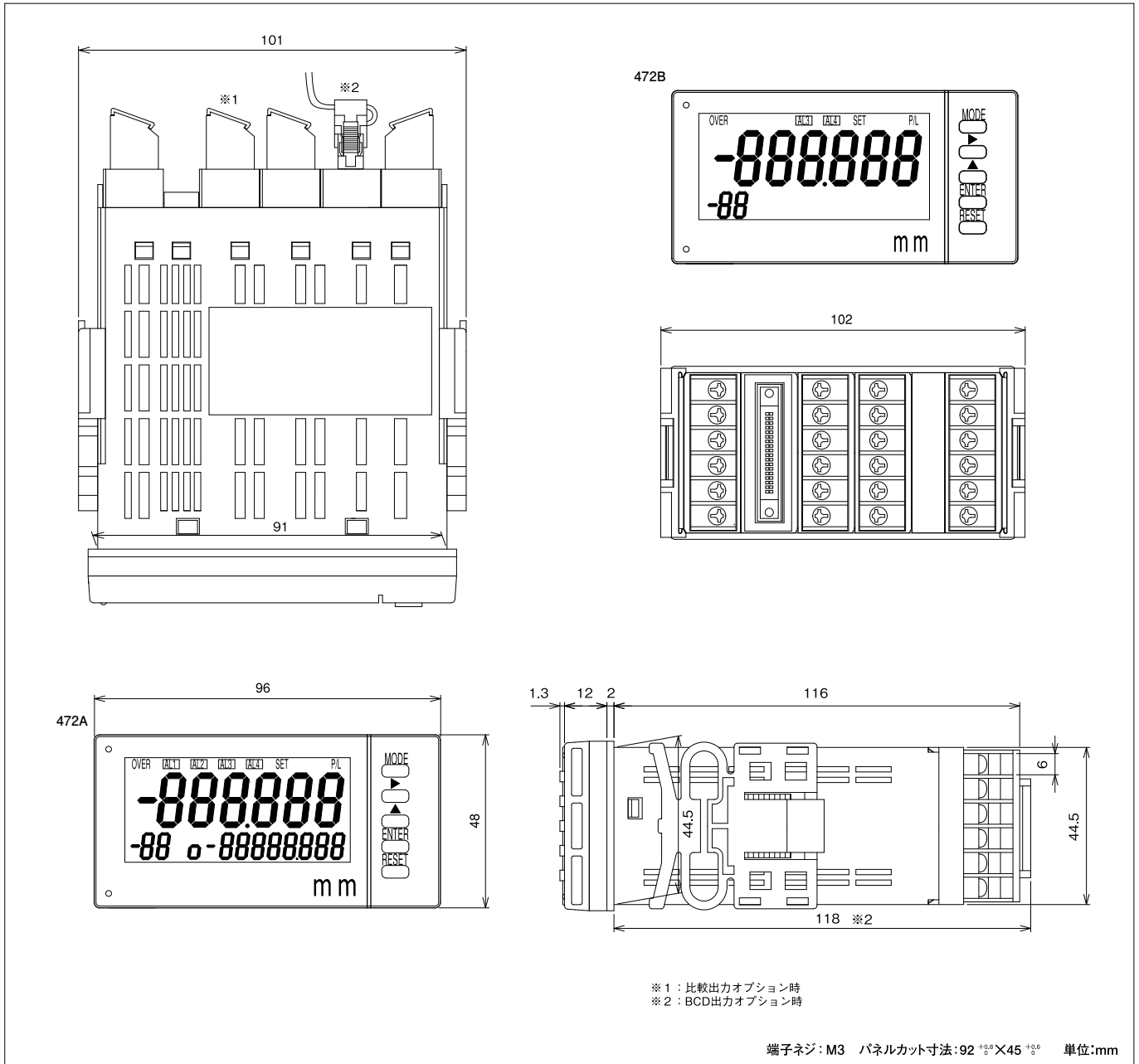

デジタルカウンタ

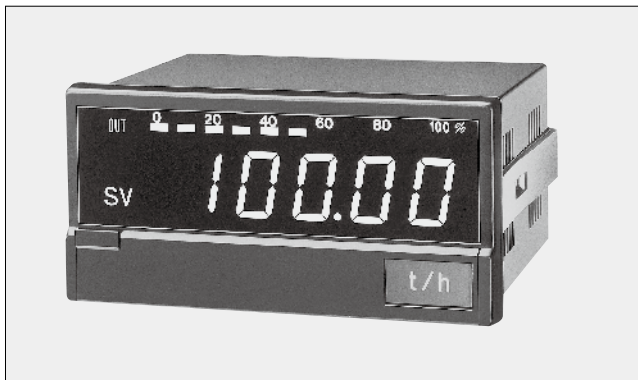

■概要

430Aは、調節計への遠隔設定信号や操作端への操作信号を発生し供給できる、96×48mmのコンパクトなパネル取付タイプの手動設定器です。SV出力（設定値出力）は、DC4～20mAまたはDC1～5Vで出力レベルをバーグラフ表示によりモニターできると共に、SV値（設定値）はデジタル表示で任意の物理量にスケール表示できます。SV値の設定やSV出力の調整がパネル前面から簡単に操作でき、また誤触防止に配慮したフロントカバー付ケースを採用しています。

■特長

- SV（設定値）出力に1～5V、4～20mAを用意
出力状態はバーグラフでモニター可能
表示スケール範囲は±19999
- SVプリセット出力がオプションで付加可能
1点プリセット値を出力
- ステータス（運転モード識別）出力付
- スイッチ誤触防止用フロントカバー付

■形名

430A - - - -
1 2 3 4

1 供給電源

記号	電源電圧
A	AC100～240V
9	DC24V

2 出力

記号	SV出力	出力インピーダンス	許容負荷抵抗
09	DC1～5V	0.1Ω以下	500Ω以上
29	DC4～20mA	5MΩ以上	0～500Ω

3 表示色

記号	表示色
ブランク	赤色LED
G	緑色LED

4 プリセット出力

記号	プリセット機能
ブランク	なし
1	付（2に同じ）

■一般仕様

- 表示 : 0～19999赤色または緑色LED（文字高さ14.2mm）
ゼロサプレッション機能付
- 小数点表示 : 前面パネル内スイッチ設定
- 10°桁ゼロ固定 : 前面パネル内スイッチ設定
- SV出力表示 : 11素子のバーグラフ表示 赤色または緑色LED
- 手動入力 : SV出力のON/OFF制御
（裏面端子または前面パネル内スイッチで制御）
裏面端子台からの手動入力：MANU端子とCOM端子を接続によりSV設定値を出力

出力状態 \ 手動入力	ON時	OFF時
ステータス出力	トランジスタ ON	トランジスタ OFF
SV出力	SV設定値を出力	出力 OFF
OUTランプ	点灯	消灯

ステータス出力：SV設定値を出力時、トランジスタ出力ON（DC30V 200mA）

SVスケール : フルスケール設定範囲 -19999～19999
オフセット設定範囲 -19999～19999

SV出力 : DC4～20mAまたはDC1～5V
許容差 : 0.15% of SPAN at 23℃±2℃
温度係数 : 200ppm/℃ 45～75%RHで規定
直線性 : 0.1% of SPAN
分解能 : 1/2000ステップ出力
出力周期 : 100ms

SV設定 : SV出力の設定範囲はSVスケール値の-10%～110%の範囲内で設定可能

SVスケールとSV出力設定範囲例

SVスケールおよびSV出力	SV設定およびSV出力範囲
SVスケール : 0～10000	SV設定範囲 : -1000～11000
SV出力 : 4～20mA	SV出力範囲 : 2.4～21.6mA

- 表示周期 : 100ms
- ノイズ除去率 : AC電源ライン混入ノイズ1000V
- 絶縁抵抗 : DC500V 100MΩ以上
- 耐電圧 : 電源端子/外箱間 AC1500V 1分間
端子一括/外箱間 AC1500V 1分間
端子一括/電源間 AC1500V 1分間
手動入力、SV出力端子/
ステータス出力端子間 AC500V 1分間
- 供給電源 : AC100～240V DC24V
- 電源電圧許容範囲 : AC90～250V DC24V±10%
- 消費電力 : AC100V……約5.5VA DC24V……約130mA
AC200V……約6.5VA
- 動作周囲温度 : 0～50℃
- 保存温度 : -20～70℃
- 質量 : 約200g
- 実装方法 : 専用取付金具でパネル裏面より締付

■オプション仕様

プリセット出力 : SV出力設定とは別にプリセットした値を出力（プリセット出力）させることができます。出力4～20mA仕様品で、SVプリセット出力設定を50%にすると12mAを出力します。SVプリセット出力は、端子台のテスト入力を短絡すると、手動入力のON/OFFに関わらず、優先的に出力します。

手動設定器 430A

■単位シール (付属)

商品には単位シールが添付されております。

■前面パネル内機能説明



■外形図

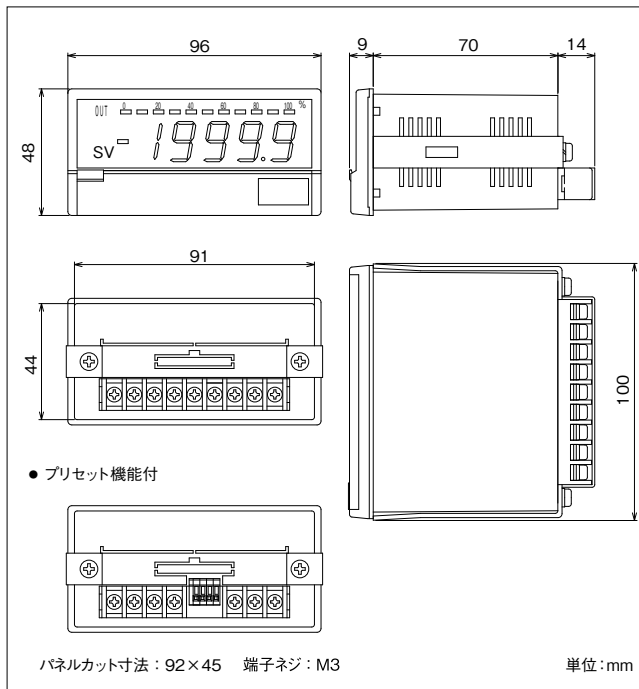

●① FUNCTION スイッチ機能

番号	機 能	
0	SV出力モード	
1	—	
2	—	
3	SVスケーリング設定	設定モード
4	SV小数点設定	
5	10°桁ゼロ固定設定	
6	プリセット (オプション)	
7	—	
8	—	
9	—	

●②～⑤キースイッチ機能

① SV 出力モード時

名 称	機 能
② FAST	出力の10%増減キー (▲、▼キー操作時に併用)
③ ▼	出力DOWNキー
④ ▲	出力UPキー
⑤ ON / OFF	出力のON/OFFキー

② 設定モード時

名 称	機 能
② MODE	オフセット値、フルスケール値の選択キー
③ SHIFT	桁選択キー
④ UP	数値UPキー

■端子配列

●プリセット機能なし

端子名	+	-	MANU.	M.COM	STA.OUT	S.COM	GND(NC)	P2(+)	P1(-)
	1	2	3	4	5	6	7	8	9
機 能	SV 出力		手動入力		ステータス出力		グラウンド		電源

ネジ: M3

●プリセット機能付

端子名	+	-	MANU.	M.COM	TEST	T.COM	STA.OUT	S.COM	GND(NC)	P2(+)	P1(-)
	1	2	3	4	11	12	13	14	7	8	9
機 能	SV 出力		手動入力		テスト入力		ステータス出力		グラウンド		電源

注) 11～14番はスクリュース端子台